

HASZNÁLATI ÚTMUTATÓ

Biztonsági óvintézkedések

(LED TV*)

* Az LG LED TV megnevezés a LED-háttérfénnyel ellátott LCD-képernyőkre vonatkozik.

A készülék használatba vétele előtt figyelmesen olvassa el az útmutatót, és őrizze meg, mert később szüksége lehet rá.

| | | |
|----------|----------|----------|
| 24TQ510S | 27TQ615S | 28TQ515S |
| 24TQ520S | 27TQ625S | 28TQ525S |
| | | 28LQ515S |
| | | 28LQ525S |

TARTALOMJEGYZÉK

| | |
|--|-----------|
| BIZTONSÁGI ÓVINTÉZKEDÉSEK | 3 |
| LICENCEK | 7 |
| INFORMÁCIÓK A NYÍLT FORRÁSKÓDÚ SZOFTVERREL KAPCSOLATBAN | 7 |
| ELŐKÉSZÜLETEK | 7 |
| KÜLÖN MEGVÁSÁROLHATÓ TARTOZÉKOK | 8 |
| A TV FELEMELÉSE ÉS SZÁLLÍTÁSA | 8 |
| A TV BEÁLLÍTÁSA | 9 |
| A GOMB HASZNÁLATA | 9 |
| FELSZERELÉS ASZTALRA | 10 |
| FELSZERELÉS FALRA | 11 |
| CSATLAKOZÁSOK (ÉRTESÍTÉSEK) | 12 |
| TÁVIRÁNYÍTÓ | 13 |
| FELHASZNÁLÓI SEGÉDLET | 14 |
| KARBANTARTÁS | 15 |
| HIBAE LHÁRÍTÁS | 15 |
| MŰSZAKI ADATOK | 16 |

BIZTONSÁGI ÖVINTÉZKEDÉSEK

A termék használata előtt kérjük, figyelmesen olvassa el a következő biztonsági óvintézkedéseket.

VIGYÁZAT

A jelzés olyan figyelmeztetésekre utal, amelyek be nem tartása komoly sérülést, illetve súlyos vagy akár halálos balesetet is okozhat.

FIGYELEM

A jelzés olyan figyelmeztetésekre utal, amelyek be nem tartása könnyebb személyi sérülést, illetve a termék károsodását okozhatja.

A termék üzembe helyezésével kapcsolatos óvintézkedések

VIGYÁZAT

- A készüléket tartsa távol a hőforrásoktól, például az elektromos fűtőtestektől.
 - ▶ Ellenkező esetben áramütés, tűz, hibás működés vagy deformálódás következhet be.
- A csomagolásban található nedvszívó anyagot és a műanyag csomagolóanyagot tartsa távol a gyermekektől.
 - ▶ Lenyelve a nedvszívó anyag személyi sérülést okozhat. Az anyagot véletlenül lenyelő személyt meg kell hánytatni, és a legközelebbi kórházba kell szállítani. A műanyag csomagolóanyag fulladást is okozhat. Tartsa gyermekektől távol.
- Ne helyezzen nehéz tárgyakat a készülékre, és ne üljön rá.
 - ▶ A felboruló vagy leeső készülék sérülést okozhat. Különösen ügyeljen a gyermekekre.
- Ne hagyja a táp- és a jelkábelt az útban.
 - ▶ Az arra járók megbotozhatnak a kábelben, ami áramütést, tüzet, sérülést vagy a készülék meghibásodását okozhatja.

- A készüléket száraz, tiszta helyen helyezze el.
 - ▶ A por és a nedvesség áramütést, tüzet vagy a készülék károsodását okozhatja.
- Amennyiben füstöt vagy egyéb szagot észlel, illetve furcsa zajt hall, húzza ki a tápcsatlakozót, és forduljon a szervizközponthoz.
 - ▶ Ha elmulasztja megtenni a megfelelő intézkedéseket és tovább használja a készüléket, áramütés vagy tűz következhet be.
- Ha a készüléket leejtette, vagy a készülékház összetört, kapcsolja ki a készüléket, és húzza ki a tápcsatlakozót.
 - ▶ Ha elmulasztja megtenni a megfelelő intézkedéseket és tovább használja a készüléket, áramütés vagy tűz következhet be. Forduljon a szervizközponthoz.
- Ügyeljen rá, hogy a termékre ne essen rá és ne ütdőjön neki semmi. Ne dobjon játékokat vagy egyéb tárgyakat a termék képernyőjére.
 - ▶ Ez személyi sérülést, illetve a termék vagy a képernyő meghibásodását okozhatja.
- Ügyeljen arra, hogy a készülék ne essen le külső eszközzel való csatlakoztatáskor.
 - ▶ Ez sérülést okozhat, és/vagy károsodhat a készülék.
- Játékeszközzel való csatlakoztatáskor tartson megfelelő távolságot a készüléktől (a képernyő átlóméretének négyszeresét).
 - ▶ Ha a készülék a rövid kábel miatt leesik, ez sérülést okozhat, és/vagy károsodhat a készülék.
- Ha a képernyő hosszu ideig ugyanazt a képet jeleníti meg, a kép beéghet és a képernyő károsodhat. Ha a készüléket hosszú ideig szeretné használni, kapcsoljon be képernyővédőt a számítógépen vagy használja a készülék képbeégés-megelőző funkcióját, illetve amikor nem használja a készüléket, kapcsolja ki a tápellátást. A termék jótállása nem terjed ki a képbeégésre és az ebből adódó problémákra.
- Ne szerelje fel a terméket olyan falra, amely olajnak vagy olajpárának lehet kitéve.
 - ▶ Ez kárt tehet a termékben, és a termék leesését okozhatja.

FIGYELEM

- Ellenőrizze, hogy a készülék szellőzőnyílása nincs-e eltakarva. A készüléket olyan helyre állítsa, ahol elegendő szabad hely (a faltól legalább 100 mm) áll rendelkezésre.
 - ▶ Ha a készüléket túl közel helyezi a falhoz, a belső hőképződés miatt a készülék deformálódhat, vagy tűz ütethet ki.
- Ne takarja el a készülék szellőzőnyílását terítővel vagy függönnyel.
 - ▶ Ellenkező esetben a belső túlmelegedés következtében a készülék deformálódhat, vagy tűz ütethet ki.
- A készüléket stabil, vízszintes felületre helyezze, ahonnan nem eshet le.
 - ▶ A készülék leesése személyi sérülést vagy a készülék károsodását okozhatja.
- A készüléket elektromágneses interferenciától mentes helyen helyezze üzembe.
- Óvja a készüléket a közvetlen napsugárzástól.
 - ▶ Ellenkező esetben a készülék károsodhat.
- Ha olyan helyen használja a készüléket, ahol nem biztosítottak az ajánlott körülmények, jelentősen romolhat a képminőség, meghibásodhat a készülék, illetve csökkenhet annak élettartama. Kérjük, felszerelés előtt kérje ki az LG vagy képzett szakember véleményét. Ez a figyelmeztetés olyan helyekre vonatkozik, ahol nagy mennyiségben fordul elő finompor vagy olajpára, vegyszereket használnak, a hőmérséklet nagyon magas vagy alacsony, nagyon magas a páratartalom, vagy ahol a készülék hosszú időn keresztül marad bekapcsolva (például repülőtéren vagy vasúttállomáson). Ezen figyelmeztetés figyelmen kívül hagyása a garancia érvénytelenítését okozza.
- Ne helyezze a készüléket olyan helyre, ahol nem jár a levegő (pl. könyvespolcra, faliszekrénybe) vagy kültérre, sem szőnyegre vagy párnára.
- Továbbá ne helyezze a készüléket hőforrás, például világítóberendezés közelébe.

Óvintézkedések az AC Adapterrel és az árammal kapcsolatban

VIGYÁZAT

- Ha víz vagy idegen anyag kerül a termékbe (TV, monitor, tápkábel, vagy AC adapter), haladéktalanul húzza ki a tápkábelt és értesítse a szervizközpontot.
 - ▶ Ellenkező esetben a készülék károsodása áramütést, vagy akár tüzet is okozhat.
- Ne érintse meg a tápkábelt vagy az AC adaptert nedves kézzel. Ha a csatlakozódugó túli nedvesek vagy porosak, használat előtt törölje le és szárítsa meg őket.
 - ▶ Ellenkező esetben ez tüzet vagy áramütést okozhat.
- Győződjön meg róla, hogy a tápkábel teljes mértékben be van dugva az AC adapterbe.
 - ▶ A laza csatlakoztatás tüzet vagy áramütést okozhat.
- Kizárólag az LG Electronics, Inc. által biztosított vagy jóváhagyott tápkábelt és AC adaptert használjon.
 - ▶ A nem jóváhagyott termékek használata tüzet vagy áramütést okozhat.
- A tápkábel kihúzáskor mindig a dugónál fogja meg. Ne hajlítsa meg a tápkábelt túl nagy erővel.
 - ▶ Ellenkező esetben a tápkábel károsodhat, ami áramütést vagy tüzet okozhat.
- Ügyeljen rá, hogy ne kerüljön nehéz tárgy (elektromos készülékek, ruházat stb.) a tápkábelre vagy az AC adapterre. Ügyeljen rá, hogy ne tegyen kárt a tápkábelben vagy AC adapterben éles tárgyakkal.
 - ▶ A sérült tápkábel tüzet vagy áramütést okozhat.
- Ne szerelje szét, javítsa vagy módosítsa a tápkábelt vagy az AC adaptert.
 - ▶ Ez tüzet vagy áramütést okozhat.

- A tápkábel minden esetben földelt konnektorhoz csatlakoztassa.
 - ▶ Ellenkező esetben halálos áramütést vagy egyéb sérülést szenvedhet.
- Kizárólag a névleges feszültséget használja.
 - ▶ Ellenkező esetben a készülék károsodhat, vagy halálos áramütést szenvedhet.
- Vihar és villámlás esetén soha ne érintse meg a táp- és a jelkábel, mivel ez rendkívül veszélyes lehet.
 - ▶ Ez áramütést okozhat.
- Ne csatlakoztasson több hosszabbítókábel, elektromos készüléket vagy elektromos fűtőtestet egyetlen aljzathoz. Használjon kizárólag a számítógéphez készített, megfelelő földeléssel ellátott csatlakozót.
 - ▶ A túlmelegedés következtében tűz ütethet ki.
- Ne érintse meg a tápkábel nedves kézzel. Ha a csatlakozódugó túli nedvesek vagy porosak, törölje teljesen szárazra, illetve portalanítsa.
 - ▶ Ellenkező esetben a nedvesség halálos áramütést okozhat.
- Ha a készüléket hosszabb ideig nem kívánja használni, húzza ki a tápkábel a készülékből.
 - ▶ A kábel borító por tüzet okozhat, a szigetelés meghibásodása miatt pedig áramszivárgás, áramütés vagy tűz következhet be.
- A tápkábel szorosan csatlakoztassa az aljzathoz.
 - ▶ A nem megfelelően csatlakoztatott tápkábel tüzet okozhat.
- Ne dugjon áram vezetésére alkalmas tárgyat (például fém evőpálcát) a fali aljzathoz csatlakoztatott tápkábel szabad végébe. Ne érintse meg a tápkábel közvetlenül azután, hogy kihúzta azt a fali aljzathoz.
 - ▶ Halálos áramütést szenvedhet.
- A készülék csatlakozója az eszköz leválasztására szolgál.
- A készülék közel helyezkedjen el ahhoz a fali aljzathoz, amelyhez csatlakozik, és az aljzat legyen könnyen hozzáférhető.
- Ha a készülék csatlakoztatva van a hálózati fali aljzathoz, akkor kikapcsolás után is feszültség alatt marad.

FIGYELEM

- Tartsa távol az aljzathoz, az AC adaptert és a tápcsatlakozó tűt portól stb.
 - ▶ Ez tüzet okozhat.
- Ne húzza ki a tápkábel a készülék használata közben.
 - ▶ Az elektromos túlfeszültség károsíthatja a készüléket.
- Csak a készülékhez kapott tápkábel használja. Ha tartozék kábel hiánya miatt más tápkábel használ, ellenőrizze, hogy az megfelel-e az érvényben lévő nemzeti szabványoknak. Ha a tápkábel bármilyen módon sérült, cseréje céljából forduljon a gyártóhoz vagy a legközelebbi hivatalos márkaszervizhez.

A készülék szállításával kapcsolatos óvintézkedések

VIGYÁZAT

- Minden esetben kapcsolja ki a készüléket.
 - ▶ Ellenkező esetben halálos áramütést szenvedhet, vagy a készülék károsodhat.
- A készülék szállítása előtt húzza ki az összes kábel.
 - ▶ Ellenkező esetben halálos áramütést szenvedhet, vagy a készülék károsodhat.
- A készüléket előlappal előrefelé, mindkét kezével tartva szállítsa. Ha elejti a terméket, a sérült termék áramütést vagy tüzet okozhat. A javítással kapcsolatban forduljon hivatalos márkaszervizhez.
- Ügyeljen arra, hogy a készülék ki legyen kapcsolva, tápkábele ki legyen húzva, és az összes kábel el legyen távolítva. Nagyobb készülékek szállításához két vagy több személyre lehet szükség. Ne szorítsa meg és ne gyakoroljon nyomást a készülék előlapjára.

FIGYELEM

- Ügyeljen arra, hogy a készüléket szállítás közben ne érje ütés.
 - ▶ Ellenkező esetben halálos áramütést szenvedhet, vagy a készülék károsodhat.
- Őrizze meg a készülék csomagolását. Használja ezt a későbbi szállításánál.

A készülék használatával kapcsolatos óvintézkedések

! VIGYÁZAT

- Ne szerelje szét, ne javítsa meg és ne alakítsa át saját belátása szerint a készüléket.
 - ▶ Ellenkező esetben tűz vagy áramütéses baleset következhet be.
 - ▶ Ellenőrzést, beállítását és javítást kizárólag a szervizközponttal végeztesse.
- Ha a monitort hosszú ideig nem használják, húzza ki a konnektorból.
- Óvja a készüléket a víztől.
 - ▶ Ellenkező esetben tűz vagy áramütéses baleset következhet be.
- A képernyő előlapját és oldalait ne üsse és ne karcolja meg fémtárgyakkal.
 - ▶ Ellenkező esetben a képernyő károsodhat.
- Kerülje a magas hőmérsékletet és párat.

⚠ FIGYELEM

- Ne helyezzen el és ne tároljon gyúlékony anyagokat a készülék közelében.
 - ▶ A gyúlékony anyagok gondatlan kezelése robbanás- és tűzveszélyt okozhat.
- A termék tisztításakor húzza ki a tápkábelt, és a karcolódás elkerülése érdekében puha kendővel törölje át. Tisztításakor ne használjon nedves ruhát, illetve ne permetezzen közvetlenül vizet vagy egyéb folyadékot a termékre. Ez áramütést okozhat. (Ne használjon vegyi anyagokat, például benzint, festékfőzeteket vagy alkoholt.)
- Látásának megóvása érdekében rendszeresen tartson pihenőidőt.
- A készüléket mindig tartsa tisztán.
- A készüléket megerőltetés nélküli kényelmes és természetes helyzetben használja.
- Ha a készüléket hosszabb ideig használja, iktasson be rendszeres szüneteket.
- A képernyőt ne nyomja meg erősen kézzel vagy éles eszközzel, például szöggel, ceruzával és tollal, és ne karcolja meg.
- Tartson megfelelő távolságot a készüléktől.
 - ▶ Romolhat a látása, ha túl közelről nézi a készüléket.

- Állítsa be a megfelelő felbontást és a pontos időt a használati útmutató alapján.
 - ▶ Romolhat a látása.
- A készülékekhez csak jóváhagyott tisztítószeret használjon. (Ne használjon benzint, hígítót vagy alkoholt.)
 - ▶ Ellenkező esetben a készülék deformálódhat.
- A készülékre ne csepegtessen vagy permetezzen folyadékot, és ne helyezzen rá vagy a közelébe folyadékkal teli tárgyakat, például vázákat, csészéket stb. (pl. az egység fölötti polcokra).
- Az elemmel működő modellek esetén ez az eszköz hordozható elemmel vagy akkumulátorral van felszerelve. Fennáll a tűz vagy robbanás kockázata, ha az akkumulátort nem megfelelő típusúra cseréli.
- Ne tegye ki az elemeket túlzott hőnek. Tartsa távol őket a közvetlen napsugárzástól, nyitott kandallótól, és elektromos fűtőtestektől.
- NE tegyen nem újratölthető elemeket a töltés alatt álló készülékbe.
- A fejhallgatók (fülhallgatók) hosszú időn keresztül történő, illetve túl hangos használata halláskárosodáshoz vezethet.
- Az elülső keret tisztításához használjon vízzel 2–4 alkalommal bepermetezett puha kendőt; a törést mindig ugyanabba az irányba végezze. A túl sok nedvesség elszíneződést okozhat.

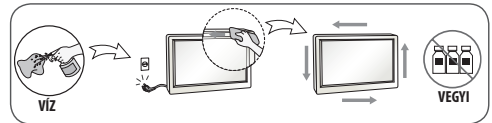

- A monitor közelében ne használjon magasfeszültséggel üzemelő készüléket. (Pl. elektromos szűnyográszító.)
 - ▶ A monitor meghibásodhat az elektromos kisüléstől.

Felszerelés falra

- NE telepítse egyedül a terméket, mert megsérülhet vagy károsíthatja a terméket. Lépjen kapcsolatba a gyártó által felhatalmazott szervizzel.

LICENCEK

A támogatott licencek típusától függően eltérőek lehetnek.
A licencekkel kapcsolatos további tudnivalókért látogasson el a www.lg.com/webhelyre.



INFORMÁCIÓK A NYÍLT FORRÁSKÓDÚ SZOFTVERREL KAPCSOLATBAN

A forráskód GPL, LGPL, MPL és egyéb, a termékben található forráskód közzétételére kötelező nyílt forráskódú licenc alatti beszerzéséhez, valamint az összes hivatkozott licencfeltétel, szerzői jogi közlemény és egyéb vonatkozó dokumentum megtekintéséhez látogasson el a következő oldalra: <https://opensource.lge.com>.

Az LG Electronics a vonatkozó költségeknek megfelelő összegért (az adathordozó, a szállítás és a kezelés költségei) CD-ROM-on is biztosítani tudja Önnek a nyílt forráskódot, ha írásos kérelmet küld az opensource@lge.com e-mail-címre.

Ez az ajánlat a termék utolsó szállítását követő három évig érvényes bárki számára, aki megkapja ezt az információt.

ELŐKÉSZÜLETEK

! MEGJEGYZÉS

- Az ábra némileg eltérhet az Ön készülékétől.
- A készüléke képernyőjén megjelenő menük némileg eltérhetnek a kézikönyvben szereplő ábráktól.
- A rendelkezésre álló menüpontok és beállítások a bemeneti forrástól vagy a termék típusától függően változhatnak.
- A jövőben újabb funkciókkal bővíülhetnek a TV szolgáltatásai.
- A TV készenléti üzemmódba kapcsolható az energiafogyasztás csökkentése érdekében. A TV-t ki kell kapcsolni, ha egy ideig nem fogják nézni, mert így csökkenthető az energiafogyasztás.
- Jelentős mértékben csökkenthető a használat közbeni energiafogyasztás és a működés költségei, ha csökkenti a kép fényerejét.
- A termékhez mellékeltelemek típusától és országtól függően változhatnak.
- A termékfunkciók továbbfejlesztése miatt az útmutatóban feltüntetett műszaki adatokban vagy a tartalomban – minden előzetes értesítés nélkül – változás következhet be.
- Az optimális csatlakoztathatóság miatt a HDMI-kábelek és USB-eszközök dugójának foglalatja ne legyen 10 mm-nél vastagabb és 18 mm-nél szélesebb. Használjon hosszabbító kábelt, amely támogatja az USB 2.0 szabványt, ha az USB-kábel vagy az USB-memória nem illik a TV-készülék USB-portjába.

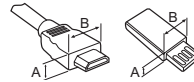

*A ≙ 10 mm

*B ≙ 18 mm

- HDMI-tanúsítvánnyal ellátott kábelt használjon. Ha nem HDMI-tanúsítvánnyal ellátott kábelt használ, akkor előfordulhat, hogy nem jelenik meg a kép, vagy hogy csatlakozási hiba jelentkezik.
- Ajánlott HDMI-kábel típusok
- Ultra High-Speed HDMI^{®/TM} kábel (maximum 3 m)

⚠ FIGYELEM

- A készülék biztonságosságának és élettartamának megőrzése érdekében ne használjon jóvá nem hagyott tartozékokat.
- A garancia nem terjed ki a jóvá nem hagyott tartozékok használata által okozott károokra és sérülésekre.

KÜLÖN MEGVÁSÁROLHATÓ TARTOZÉKOK

A külön megvásárolható tartozékok a termékminőség javítása érdekében értesítés nélkül változhatnak vagy módosulhatnak. Az alábbi kiegészítőket márkakereskedőjénél vásárolhatja meg. Ezek a készülékek csak bizonyos típusokkal használhatók.

A típus neve vagy kivitele megváltozhat a termék funkcióinak továbbfejlesztésétől, illetve a gyártó körülményeitől vagy az eljárástól függően.

Magic távirányító

Ellenőrizze a vezeték nélküli modul leírásában, hogy a tévékészülékének típusa támogatja-e a Bluetooth-t, és győződjön meg arról, hogy a készülék valóban használható-e a Magic távirányítóval.

A TV FELEMELÉSE ÉS SZÁLLÍTÁSA

A TV mozgatásakor vagy felemelésakor a karcolódás vagy egyéb sérülés elkerülésére, valamint a biztonságos szállítás érdekében a készülék típusától és méretétől függetlenül olvassa el a következő utasításokat.

- A TV-készüléket az eredeti dobozában vagy csomagolásában ajánlott mozgatni.
- A TV mozgatása vagy felemelése előtt húzza ki a tápkábelt és az összes többi kábelt.
- Amikor a TV-t a kezében tartja, a képernyő sérülésének elkerülése érdekében a hátlapja nézzen Ön felé.
- Tartsa erősen a TV tetejét és alját. Ne tartsa a készüléket az áttetsző részénél, a hangszórónál vagy a hangszórórácsnál fogva.

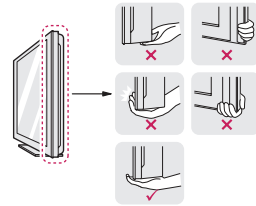

- A TV-készüléket a szállítás során óvja az ütődéstől és a túlzott rázkódástól.
- A TV-készüléket a szállításakor tartsa függőlegesen, ne fordítsa az oldalára, illetve ne döntse balra vagy jobbra.

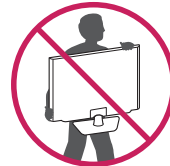

- Ne próbálja meg túlzott erővel hajlítgatni a keretet, mivel ez a kijelző megrongálódásához vezethet.

⚠ FIGYELEM

- Ne érintse meg a képernyőt, mert azzal a képernyő sérülését idézheti elő.
- Ne szállítsa a tévét fejfelé, az állványtestnél (vagy a talpnál) fogva, mert így a tévé leeshet az állványáról, és károsodhat vagy sérülést okozhat.
- A TV mozgatásakor ügyeljen rá, hogy ne tegyen kárt a kiálló joystick gombban. (Típusfüggő)

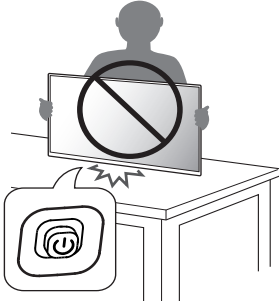

A TV BEÁLLÍTÁSA

⚠ FIGYELEM

- Az állvány és a TV-készülék csatlakoztatásakor helyezze a készüléket képernyővel lefelé egy párnázott asztalra vagy egyenes felületre, hogy megvédje a képernyőt a karcolódásoktól.
- Ne vigyen fel idegen anyagot (olajat, kenőanyagot stb.) a csavarokra a termék összeszerelésekor. (Ha így tesz, azzal károsíthatja a terméket.)

! MEGJEGYZÉS

- Mielőtt a TV-készüléket a falra szereli, távolítsa el az állványt a csatlakoztatás műveleteinek fordított sorrendű elvégzésével.

A GOMB HASZNÁLATA

- A TV-t a gomb megnyomásával működtetheti.
- Az ábra némileg eltérhet az Ön készülékétől.

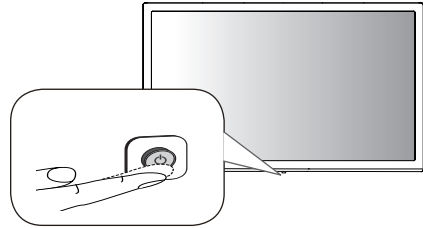





Alapfunkciók

| | |
|---|--|
|  | Bekapcsolás (Nyomja meg) Kikapcsolás ¹ (Nyomva tartásra) Menüvezérlés (Nyomja meg ²) Menü kiválasztása (Nyomva tartásra ³) |
|---|--|

- 1 A futó alkalmazások bezárulnak.
- 2 Röviden nyomja meg a beállítások gombot, amikor a TV be van kapcsolva, és lépjen be a menübe.
- 3 A funkciót akkor tudja használni, ha belép a menüvezérlésbe.

A menü beállítása (távírányító segítségével)

A TV bekapcsolt állapotában nyomja meg a gombot. A gomb segítségével módosíthatja a menübeállításokat.

| | |
|---|--------------------------------------|
|  | A készülék kikapcsolása. |
|  | A bemeneti jelforrás módosítása. |
|  | A hangerő szabályozása. |
|  | Tallózás a mentett programok között. |

FELSZERELÉS ASZTALRA

- Az ábra némileg eltérhet az Ön készülékétől.
- 1 Emelje fel a TV-készüléket, és állítsa az asztalon függőleges helyzetbe.
 - A megfelelő szellőzés érdekében hagyjon a faltól (legalább) 100 mm helyet.

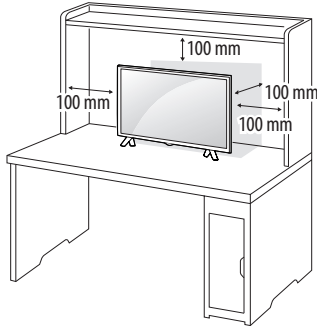

- 2 Csatlakoztassa az AC-DC adaptert és a tápkábelt a fali csatlakozójzatba.

⚠ FIGYELEM

- Ne helyezze a TV-t közvetlen hőforrások közelébe, mert az tüzet, vagy egyéb kárt okozhat.
- Mielőtt bedugná a TV tápcsatlakozóját a fali aljzatba, előbb az AC-DC adapterhez csatlakoztassa a TV-készüléket.

A Kensington biztonsági rendszer használata (opcionális)

(Ez nem minden típusnál érhető el.)

- Az ábra némileg eltérhet az Ön készülékétől.
- A Kensington biztonsági rendszer csatlakozója a TV hátoldalán található. A felszereléssel és használatával kapcsolatos további információért tekintse meg a Kensington biztonsági rendszerhez mellékelt kézikönyvet, vagy látogasson el a <http://www.kensington.com> honlapra. Csatlakoztassa a Kensington biztonsági rendszer kábelét a TV-hez, illetve az asztalhoz.

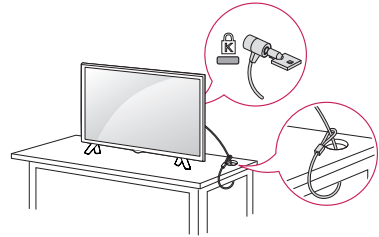

! MEGJEGYZÉS

- A Kensington biztonsági rendszer opcionális tartozék. Kiegészítő tartozékokat a legtöbb elektronikai szaküzletben beszerezhet.

FELSZERELÉS FALRA

A megfelelő szellőzés érdekében hagyjon legalább 100 mm helyet a készülék minden oldalán, valamint a készülék és a fal között. A részletes szerelési útmutatót kérje a forgalmazótól; lásd a döntött rögzítést lehetővé tevő fali konzol felszerelési és beállítási útmutatóját.

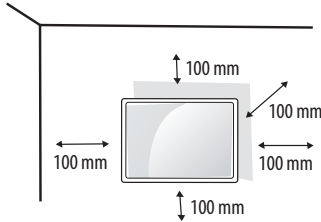

Ha a TV-készüléket falra kívánja szerelni, rögzítse a külön beszerezhető fali tartókonzolt a TV-készülék hátuljához.

Ha a TV-készüléket az opcionális fali konzollal szereli fel, gondosan rögzítse azt, nehogy leessen.

- 1 Ha a szabványnál hosszabb csavart használ, megsérülhet a TV belső része.
- 2 Ha nem megfelelő csavart használ, a készülék megsérülhet, és leeshet az adott helyről. Ebben az esetben az LG Electronics nem vállal felelősséget.

Külön megvásárolható tartozékok (fali konzol)

| Típus | 24TQ510S 24TQ520S 27TQ615S 27TQ625S | 28TQ515S 28TQ525S 28LQ515S 28LQ525S |
|--|--|--|
| Fali konzol (A x B) (mm) | 75 x 75 | 100 x 100 |
|  | | |
| Szabványos csavar | M4 x L10 | |
| Csavarok száma | 4 | |
| Fali konzol (opcionális) | LSW149 | |

FIGYELEM

- A termékhez mellékelt csavart használja. (Típusfüggő)
- Először szüntesse meg a tápellátást, és csak ezután helyezze át vagy szerelje fel a TV-t. Ellenkező esetben áramütés következhet be.
- Ha a TV-t a mennyezetre vagy ferde falra szereli, az leeshet és súlyos személyi sérülést okozhat.
- Használjon jóváhagyott LG fali tartókonzolt, és forduljon a helyi termékforgalmazóhoz vagy képzett szakemberhez.
- Nem szabad túlságosan meghúzni a csavarokat, azzal ugyanis károsíthatja a TV-készüléket, és ilyenkor érvényét veszti a garancia.
- A VESA-szabványnak megfelelő csavarokat és fali konzolokat használjon. A garancia nem terjed ki a nem rendeltetésszerű használat vagy nem megfelelő tartozék használata által okozott károokra és sérülésekre.
- A csavarhosszágnak a hátsó fedél külső felétől 8 mm alatt kell lennie.

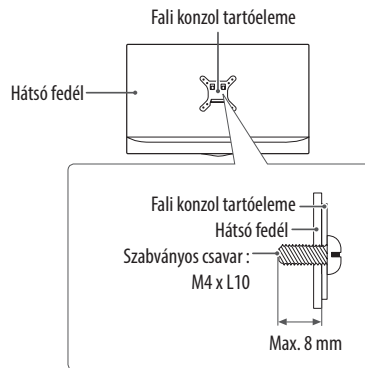

MEGJEGYZÉS

- Olyan csavarokat használjon, amelyek fel vannak tüntetve a VESA-szabvány csavarokra vonatkozó előírásaiban.
- A fali konzol-készlet tartalmazza a szükséges alkatrészeket és egy szerelési útmutatót is.
- A fali konzol opcionális tartozék. Kiegészítő tartozékokat a helyi termékforgalmazótól szerezhet be.
- A csavarok hossza eltérő lehet a fali tartókonzol alapján. Ügyeljen rá, hogy megfelelő hosszúságú csavarokat használjon.
- További információkat a fali konzolhoz mellékelt útmutatóban talál.

CSATLAKOZÁSOK (ÉRTESÍTÉSEK)

Csatlakoztasson különböző külső eszközöket a TV-készülékhez, és váltson át bemeneti módra a külső eszköz kiválasztásához.

Külső eszköz csatlakoztatására vonatkozó további tudnivalókat az egyes eszközök használati útmutatójában talál. A csatlakoztatható külső eszközök: Blu-ray lejátszó, HD-vevőkészülékek, DVD-lejátszók, videomagnók, audiorendszerek, USB-tárolóeszközök, számítógépek, játékeszközök és egyéb külső eszközök.

! MEGJEGYZÉS

- A külső eszköz csatlakozása függhet a típustól.
- Csatlakoztassa a külső eszközöket a TV-készülékhez a TV-port sorrendjétől függetlenül.
- Ha Blu-ray/DVD-felvevőn vagy videomagnón rögzít egy TV-műsört, győződjön meg róla, hogy a TV jélbemeneti kábelét a DVD-felvevőn vagy a videomagnón keresztül csatlakoztatta a TV-hez. A felvételre vonatkozó további tudnivalókat a csatlakoztatott eszköz használati útmutatójában találja meg.
- A használatra vonatkozó utasítások a külső berendezés használati útmutatójában találhatók.
- Ha játékeszközt csatlakoztat a TV-készülékhez, használja az adott eszköz saját kábelét.
- Előfordulhat, hogy PC módban felbontással, a függőleges mintával, a kontraszttal vagy a fényerővel kapcsolatos zajosodás lép fel. Zajosodás esetén módosítsa a PC-kimenetet más felbontásra, módosítsa a képfrissítési sebességet más értékre, vagy állítsa be a fényerőt és a kontrasztot a [Kép] menüben, amíg tiszta nem lesz a kép.
- PC-módban előfordulhat, hogy egyes felbontási beállítások a grafikus kártyától függően nem működnek megfelelően.
- Ha a csatlakoztatáshoz vezetékes LAN-t használ, javasoljuk, hogy CAT 7 kábelt használjon. (Csak a(z) LAN port megléte esetén.)
- Az Ethernet kizárólag a 100 Base-T támogatja.

Az antenna csatlakoztatása

Csatlakoztassa a TV-t egy fali antennaaljzatba egy RF-kábellel (75 Ω). (Nem mellékelte)

- 2-nél több TV használatához használjon jelosztót.
- Nem megfelelő képmínőség esetében alkalmazzon jelerősítőt a minőség javítása érdekében.
- Ha a csatlakoztatott antenna használatával a képmínőség gyenge, állítsa be az antennát a megfelelő irányba.
- Az antennakábel és az átalakító nem tartozék.

Műholdvevő csatlakoztatása

(Csak műholdvevővel rendelkező típusoknál)

Csatlakoztassa a TV-készüléket a műholdvevő antennához tartozó aljzathoz RF kábellel (75 Ω).

CI-modul csatlakoztatása

(Típusfüggő)

A kódolt (fizetős) szolgáltatások megtekintése digitális TV üzemmódban.

- Győződjön meg arról, hogy a CI-modult a megfelelő irányban helyezte be a következőbe: COMMON INTERFACE port. Ha a modult nem megfelelően helyezte be, azzal károsíthatja a TV-t és a következőt: COMMON INTERFACE port.
- Ha a CI+ CAM csatlakoztatása után a tévé nem játszik le sem video-, sem audiotartalmat, vegye fel a kapcsolatot a földi sugárzású/kábel/műholdas adás szolgáltatójával.

Egyéb csatlakozások

Csatlakoztasson külső eszközöket TV-jéhez. A legjobb kép- és hangminőség érdekében a külső eszközöket HDMI-kábellel csatlakoztassa a TV-hez. Egyes kábeleket külön kell megvásárolni.

- Az USB-port 0,5 A áramerősséget támogat. Amennyiben merevlemez esetén ennél több elektromos áramra lenne szüksége, használja a különálló hálózati adaptert.

! MEGJEGYZÉS

- Támogatott HDMI hangformátum (Típusfüggő):
Dolby Digital / Dolby Digital Plus (32 kHz / 44,1 kHz / 48 kHz),
PCM (32 kHz / 44,1 kHz / 48 kHz / 96 kHz / 192 kHz)

TÁVIRÁNYÍTÓ

A használati útmutatóban található leírások a távirányító gombjai alapján készültek. Kérjük, figyelmesen olvassa el az útmutatót, és annak megfelelően használja a TV-készüléket.

Az elemek cseréjéhez nyissa ki az elemtartó fedelét, majd cserélje ki az (1,5 V AAA) elemeket, ügyelve a rekesz belsejében található megfelelő \oplus és \ominus jelzésű végekre, majd zárja be az elemtartó fedelét. Az elemeket a behelyezéssel fordított sorrendben kell kivenni.

⚠ FIGYELEM

- Ne használjon együtt régi és új elemeket, mert az károsíthatja a távirányítót.
- Egyes értékesítési piacokon a távirányító nem képezi a csomag részét.

A távirányítót mindig a TV érzékelője felé kell tartani.

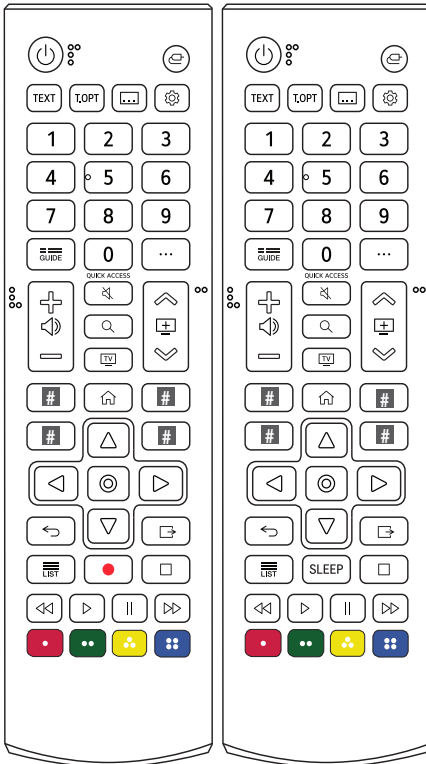

(A modelltől és a régiótól függően előfordulhat, hogy bizonyos gombok és szolgáltatások nem elérhetőek.)

1 A használatához tartsa lenyomva a gombot 3 másodpercnél tovább.

⏻ (Be-/Kikapcsoló Gomb) A TV be- és kikapcsolása.

📶 (Bemenet) A bemeneti jelforrás módosítása.

TEXT, T.OPT (Teletext gombok) A Teletext funkció vezérlőgombjai.

☰ (CC/SUB) A preferált feliratozás megjelenítése a digitális módban.

⚙️ (Gyorsbeállítások) A Gyorsbeállítások megnyitása.

Numerikus gombok Számok bevitelére szolgálnak.

📺 Hozzáférés a [Gyorssegély] funkcióhoz.

☰ GUIDE A programkalauz megjelenítése.

... **(További lehetőségek)** További távirányító funkciók megjelenítése.

QUICK ACCESS GYORS HOZZÁFÉRÉS szerkesztése.

- A GYORS HOZZÁFÉRÉS funkció lehetővé teszi egy tetszőleges alkalmazás vagy Live TV megnyitását a számozott gombok lenyomása és lenyomva tartása által.

🔊 A hangerő szabályozása.

📺 Tallózás a mentett programok között.

🔊 (Némítás) Az összes hang elnémítása.

🔊 (Némítás) A [Kis. leh.] menü megnyitása.

🔍 (Keresés) Keressen ajánlott tartalmat. (Előfordulhat, hogy egyes országokban egyes ajánlott szolgáltatások nem érhetőek el.)

Tartalmak (például: TV-műsorok, filmek vagy egyéb videók) kereséséhez írja be a keresendő kifejezést a webes keresőmezőbe.

📺 A következőket nézheti: TV vagy LG Channels.

Streaming szolgáltatók gombjai Csatlakozik a videostreaming szolgáltatóhoz.

 **(FŐMENÜ)** A Otthon megnyitása.

 **(FŐMENÜ)** Elindítja a legutóbb használt alkalmazásokat.

Navigációs gombok (fel/le/balra/jobbra) Görgetés a menüpontok és beállítások között.

 **(OK)** Menük vagy opciók kiválasztása, illetve a bevitt adatok jóváhagyása.

 **(OK)** A [Magic Explorer] elérése. A [TV Programkalauz], [Beállítások], [Sportriáztás] vagy [Művészeti galéria] lehetőség használata esetén tartsa lenyomva a szövegen.

 **(Vissza)** Visszatérés az előző szintre.

 **(Kilépés)** Az összes képernyőmenü törlése a képernyőről, és visszatérés TV módba.

 Vezérlőgombok a médiatartalmakhoz.

 Megjeleníti az elmentett programok listáját.

SLEEP Alvásidő beállítása.



 **(REC)** Felvétel megkezdése és a felvétel menü megjelenítése.

Ez a TV nem támogatja a rögzítés funkciót.

 Ezek egyes menük alatt speciális funkciókat jelenítenek meg.

FELHASZNÁLÓI SEGÉDLET

A TV-vel kapcsolatban további információk olvashatók a termékhez tartozó FELHASZNÁLÓI SEGÉDLET. (Típusfüggő)

- FELHASZNÁLÓI SEGÉDLET megnyitása  →  → [Támogatás] → [Felhasználói segédlet]

KARBANTARTÁS

A TV tisztítása

A TV-t rendszeresen meg kell tisztítani a hibátlan működés és a hosszabb élettartam érdekében.

- Először győződjön meg arról, hogy kikapcsolta-e a TV főkapcsolóját és hogy a tápkábel és a többi kábelt kihúzta-e.
- Ha a TV-t huzamosabb ideig nem használja, húzza ki a tápkábel a fali aljzattól a lehetséges villámlás vagy feszültségingadozás által okozott károsodás megelőzése érdekében.

Képernyő, keret, készülékház és állvány

Por vagy enyhe szennyeződés eltávolításához törölje át a felületet száraz, tiszta, puha törülközővel.

Jelentősebb szennyeződés eltávolításához törölje át a felületet tiszta vízzel vagy hígított, enyhe tisztítószerrel megnedvesített, puha törülközővel. Azt követően azonnal törölje át egy tiszta, száraz ruhával.

- Mindig tartózkodjon a képernyő megérintésétől, mert azzal a képernyő sérülését idézheti elő.
- A képernyő felszínét nem szabad megnyomni, megdörzsölni vagy megütni körömmel vagy éles tárggyal, ezek ugyanis megkarcolhatják a képernyőt és nem megfelelő kép fog megjelenni.
- Ne használjon semmilyen vegyszert, mert károsíthatják a készüléket.
- Ne permetezzen folyadékot a felületre. Ha víz kerül a TV-készülékbe, az tüzet, áramütést vagy meghibásodást okozhat.

Tápkábel

Rendszeresen távolítsa el a tápkábelen összegyűlt port és szennyeződést.

A „képbeégés” vagy „beégés” megelőzése a TV képernyőjén

- Ha a TV képernyője hosszú ideig ugyanazt az állóképet jeleníti meg, az nyomot hagy és torzulást okoz a képernyőn. Ez a „képbeégés” vagy „beégés” jelensége, melyre a garancia nem terjed ki.
- Ha a TV-készülék képaránya hosszú ideig 4:3 értékre van beállítva, a képernyő két szélén képbeégés jöhet létre.
- A szellemkép megelőzése érdekében próbálja meg elkerülni, hogy a TV-képernyőn hosszú időn keresztül (LCD esetén 2 vagy több órán át) ugyanaz az állókép jelenjen meg.

HIBAEELHÁRÍTÁS

A TV nem működtethető a távirányítóval.

- Ellenőrizze a készüléken a távirányító érzékelőjét, majd próbálkozzon újra.
- Ellenőrizze, hogy nincs-e a jelet akadályozó tárgy a készülék és a távirányító között.
- Ellenőrizze, hogy az elemek továbbra is működnek-e és megfelelően be vannak-e helyezve (+ - +, - - -).

Nem látható kép és nem hallható hang.

- Ellenőrizze, be van-e kapcsolva a készülék.
- Ellenőrizze, a tápkábel csatlakozik-e a fali aljzatba.
- Más készülékek csatlakoztatásával ellenőrizze, hogy hibás-e a fali aljzat.

A TV hirtelen kikapcsol.

- Ellenőrizze az energiaellátás beállításait. A tápellátás zavara állhat fenn.
- Ellenőrizze, hogy nincs-e bekapcsolva az automatikus kikapcsolás funkció az időre vonatkozó beállításoknál.
- Ha a TV bekapcsolt állapota közben nincs jel, a TV 15 perces inaktív állapotot követően automatikusan kikapcsol.

A számítógéphez való csatlakozásnál (HDMI) nincs felfedezhető jel.

- A távirányító segítségével kapcsolja ki, majd újra be a készüléket.
- Csatlakoztassa ismét az HDMI kábelt.
- Indítsa újra a számítógépet, úgy, hogy a TV-készülék már be van kapcsolva.

MŰSZAKI ADATOK

A fenti termékjellemzők a termék funkcióinak továbbfejlesztése miatt előzetes értesítés nélkül megváltozhatnak.

MAGYAR

| Típusok | Méretek (S x M x M) (mm) | | Tömeg (kg) | | Energiafogyasztás (Gyári beállítások szerint) (Jellemző) | Tápfeszültségigény |
|------------------------------------|--------------------------|----------------------|------------|----------------|---|--------------------|
| | Állvánnyal | Állvány nélkül | Állvánnyal | Állvány nélkül | | |
| 24TQ510S | 563,1 x 148,6 x 393,8 | 563,1 x 58 x 340,9 | 3,6 | 3,25 | 28 W | 19 V --- 2,0 A |
| 24TQ520S | 563,1 x 150,1 x 367 | 563,1 x 58 x 340,9 | 3,3 | 3,25 | 28 W | 19 V --- 2,0 A |
| 27TQ615S | 612 x 152,5 x 423,1 | 612 x 73,9 x 368,5 | 3,75 | 3,5 | 32 W | 19 V --- 2,0 A |
| 27TQ625S | 612 x 150 x 394,8 | 612 x 73,9 x 368,5 | 3,55 | 3,5 | 32 W | 19 V --- 2,0 A |
| 28TQ515S 28LQ515S | 649,5 x 187,5 x 448,3 | 649,5 x 78,4 x 394,3 | 3,88 | 3,53 | 32 W | 19 V --- 2,0 A |
| 28TQ525S 28LQ525S | 649,5 x 150,0 x 420,9 | 649,5 x 78,4 x 394,3 | 3,57 | 3,53 | 32 W | 19 V --- 2,0 A |

| | |
|---|---|
| AC-DC adapter (Országtól függően) | Gyártó: PI Típus: AD2137S20, AD10530LF Gyártó: Honor Típus: ADS-45FSQ-19 19040EPG-1, ADS-45SQ-19-3 19040E, ADS-45FSN-19 19040GPG |
| | Bemenet: AC 100 – 240 V~ 50/60 Hz Kimenet: DC 19 V --- 2,1 A |

| | | |
|------------------------------|------------------------------|-----------------|
| Környezeti feltételek | Üzemi hőmérséklet | 0 °C – 40 °C |
| | Üzemi páratartalom | Legfeljebb 80 % |
| | Tárolási hőmérséklet | -20 °C – 60 °C |
| | Tárolási páratartalom | Legfeljebb 85 % |

A műsorsugárzás műszaki jellemzői

(Országtól függően)

| | Digitális TV | | | Analog TV |
|--|-------------------------------|--------------|--|---------------------------------|
| Televíziós rendszer | DVB-S/S2 DVB-C DVB-T/T2 | | | PAL/SECAM B/G/I/D/K, SECAM L |
| Programlefedettség | DVB-S/S2 | DVB-C | DVB-T/T2 | 46 ~ 862 Mhz |
| | 950 ~ 2150 Mhz | 46 ~ 890 Mhz | VHF III: 174 ~ 230 Mhz UHF IV: 470 ~ 606 Mhz UHF V: 606 ~ 862 Mhz II. S-sáv: 230 ~ 300 Mhz III. S-sáv: 300 ~ 470 Mhz | |
| Tárolható programok maximális száma | 6000 | 3000 | | |
| Külső antenna impedanciája | 75 Ω | | | |
| CI-modulméret (Szél x Mag x Mély) | 100,0 mm x 55,0 mm x 5,0 mm | | | |

Vezeték nélküli modul specifikációi

| Vezeték nélküli modul (LGSBWAC03) specifikációi | |
|---|------------------------------|
| Vezeték nélküli LAN (IEEE 802.11a/b/g/n/ac) | |
| Frekvencia-tartomány | Kimeneti teljesítmény (max.) |
| 2400 - 2483,5 MHz | 18,5 dBm |
| 5150 - 5725 MHz | 19,5 dBm |
| 5725 - 5850 MHz | 11,5 dBm |
| Bluetooth | |
| Frekvencia-tartomány | Kimeneti teljesítmény (max.) |
| 2400 - 2483,5 MHz | 9 dBm |

Mivel a sávcsatornák országonként eltérhetnek, a felhasználó nem változtathatja meg vagy állíthatja be a működési frekvenciát. Ezt a terméket a regionális frekvenciatáblázat szerint állították be.

A felhasználó biztonsága érdekében mind a felszerelés, mind a működtetés közben legalább 20 cm távolságot ajánlott tartani a készüléktől.







VIGYÁZAT! (STABILITÁSI VESZÉLY)

A tévékészülék leeshet, és veszélyes sérüléseket vagy halált okozhat. Számos baleset és sérülés –ami főleg a gyerekeket érinti – könnyen elkerülhető az alábbi egyszerű óvintézkedések betartásával:

- MINDIG használja a tévékészülék gyártója által ajánlott szekrényeket, állványokat vagy rögzítési módszereket.
- CSAK olyan bútort használjon, amely biztonságosan képes megtartani a tévékészüléket.
- MINDIG ügyeljen arra, hogy a tévékészülék ne lógjon le a bútorról.
- MINDIG hívja fel a gyermekek figyelmét arra, hogy veszélyes felmászniuk a bútorra, hogy elérjék a tévékészüléket vagy a vezérlőket.
- MINDIG úgy helyezze el a televízióhoz csatlakoztatott vezetékeket és kábeleket, hogy azokban ne lehessen megbotolni, valamint ne legyenek kihúzhatók vagy elérhetők.
- NE helyezze a tévékészüléket instabil helyre.
- NE helyezze a tévékészüléket magas bútorra (pl. szekrényre vagy könyvespolcra), ha mégis így tenne, akkor gondoskodjon a bútor és a tévékészülék megfelelő rögzítéséről.
- NE helyezzen ruhát vagy egyéb anyagot a tévékészülék és a tartóbútor közé.
- SOHA ne helyezzen olyan tárgyakat, amelyek mászásra készíthetők a gyermekeket, például játékokat és távirányítókat a tévékészülék tetejére, vagy a bútorokra, amelyekre a tévékészüléket helyezték.

Ha a meglévő tévékészülék áthelyezésre kerül, abban az esetben a fentiekkel megegyező szempontokat szükséges figyelembe venni.

Jelek

| | |
|---|---|
|  | Váltóáramot jelent (AC). |
|  | Egyenáramot jelent (DC). |
|  | Class II berendezést jelent. |
|  | Készenléti állapotot jelent. |
|  | Bekapcsolt állapotot jelent (tápellátás). |
|  | Veszélyes feszültséget jelent. |

Szerviz

Húzza ki a monitort a fali aljzatból, és forduljon szakképzett szervizszemélyzethez, ha:

- A tápkábel vagy a csatlakozó sérült vagy elkopott.
- Folyadék került a monitorba.
- A monitort eső vagy víz érte.
- A monitort az üzemeltetési utasítások szerint nem lehet normál módon üzemeltetni. Csak azokat a beállításokat hajtsa végre és eszközöket használja a beállítás során, emlyeket az üzemeltetési leírás tartalmaz. Eltérő beállítások vagy eszközök használata károsodást okozhat, és gyakran szakképzett technikus munkáját követeli meg a monitor normál működésének visszaállítása.
- A monitort leejtették vagy a készülékház megsérült.
- A monitor teljesítményében érzékelhető változás állt be.
- A monitor működése közben a kattogás vagy recsegés folyamatos vagy gyakori. Normális, hogy egyes monitorok időnként hangot adnak ki be- és kikapcsoláskor, illetve a videómódok váltásakor.

Ne kísérelje meg saját maga megjavítani a monitort, mert a burkolatok felnyitása vagy eltávolítása veszélyes feszültségnek vagy egyéb veszélyeknek teheti ki. Minden javítást az ügyfélszolgálat képzett szakembereivel végeztesse.



A készülék típuszáma és sorozatszama a termék hátlapján és egyik oldalán látható.

Jegyezze fel őket ide arra az esetre, ha a jövőben esetleg javításra lenne szükség.

Típus

Sorozatszám
